

LED ARBEITSSCHEINWERFER

BUHR
Industrieberatung und -vertrieb GmbH



Einleitung



Eckig 100x100mm
1500lm, 2000lm, 2500lm



Rund 117mm
1500lm, 2000lm, 2500lm



Rund 80mm/84mm
600lm



Rund 87mm
1500lm



Oval 104x120mm
1500lm

INHALT



Oval 174x85mm
3000lm, 4000lm



Rückfahrcheinwerfer
mit Straßenzulassung
1500lm



Blauer Warnspot
für Gabelstapler



Zubehör

EINLEITUNG

Warum BUHR-LED?

- Hohe Lichtleistung
- Niedriger Stromverbrauch
- Sehr lange Lebensdauer (wartungsfrei)
- 12-48V
- Wasser- und staubdicht (IP68 & IP69K)
- Sehr robuste Bauform für Heavy-Duty-Anwendungen
- EMV-Verträglichkeit (Richtlinie 2004/108/EG)/funkentstört
- Überhitzungsschutz
- Sehr hoher Qualitätsstandard bei wettbewerbsfähigen Preisen
- Breite Produktpalette (600lm-4000lm)
- Individuelle Farbgebung
- Auswahl verschiedener Formen
- Individuelle Anpassung der Kabellänge, Stecker, Halter etc.
- Hohe Flexibilität
- Termingerechte Lieferungen durch Lagerhaltung in Deutschland
- Made in EU



Besonderheiten:

- Ausführung mit integriertem Schalter
- Ausführung mit Griff
- Ausführung mit Magnetfuß & Anschluss für Zigarettenanzünder

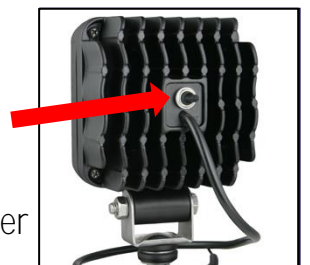

Vergleichsmerkmale:

- Watt (W): Maßeinheit für elektrische Leistung
- Kelvin (K): Einheit der Farbtemperatur
- Lumen (lm): Einheit des Lichtstroms

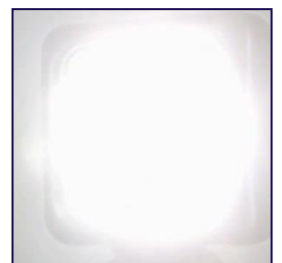

EINLEITUNG

Durchgeführte Tests:

- *Temperaturwechseltest:*
-40°C - +80°C
- *Vibrationstest:*
20 Hz - 100 Hz (15g)
- *Spritzwassertest/Hochdruckreinigertest:*
IPx9K
Wasserdruck bis zu 100bar
- *Tauch- und Druckdichtigkeitstest*
IPx8
- *Staubtest:*
IP5x6x
- *Salzsprühtest:*
700 Stunden Salzsprühnebel
rostbeständig

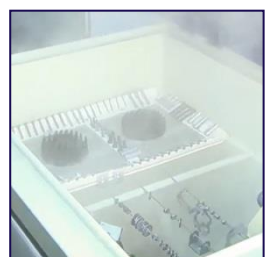

ECKIG 100x100mm



Streuscheibe



Free Form (F)

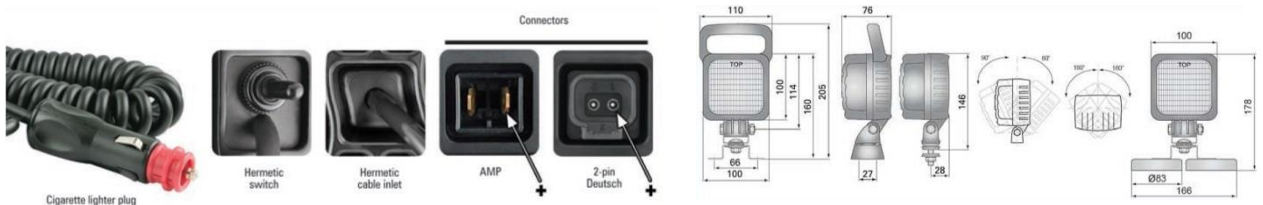

Produktgruppe	LED-A1/LED-A1F	LED-A2/LED-A2F	LED-A3/LED-A3F
Lichtstrom	1500lm	2000lm	2500lm
Leistungsaufnahme	24W	25W	29W
Betriebsspannung	12/24V (optional 48V)	12-24V (optional 48V)	12-24V (optional 48V)
Schutzklasse	IP68 & IP69K	IP68 & IP69K	IP68 & IP69K
Farbtemperatur	5700-7000 Kelvin	5700-7000 Kelvin	5700-7000 Kelvin

- Breitfeld- und Spot-Ausführung
- Modul mit 6 LED (Osram/Cree)
- Aluminiumgehäuse für optimale Wärmeabfuhr
- Kunststoffrahmen schwarz
- Dreh-schwenkbare Befestigung
- Montageelemente aus Inox-Stahl
- Kunststoffscheibe
- **Optionen:** Griff, Schalter, Schutzgitter, Magnetfuß
- **Anschlüsse:** Deutsch 2-Pin-Stecker, AMP-Stecker, hermetische Kabeinführung, Anschluss für Zigarettenanzünder, kundenspezifisch

ECKIG 100x100mm

Leuchtdiagramme:

LED-A1 Streuscheibe:

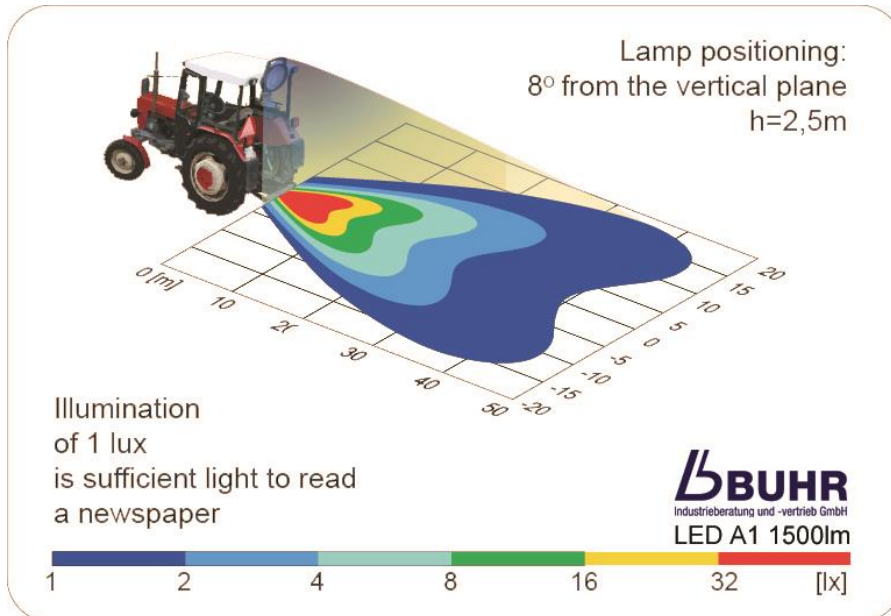

LED-A1F Free Form:

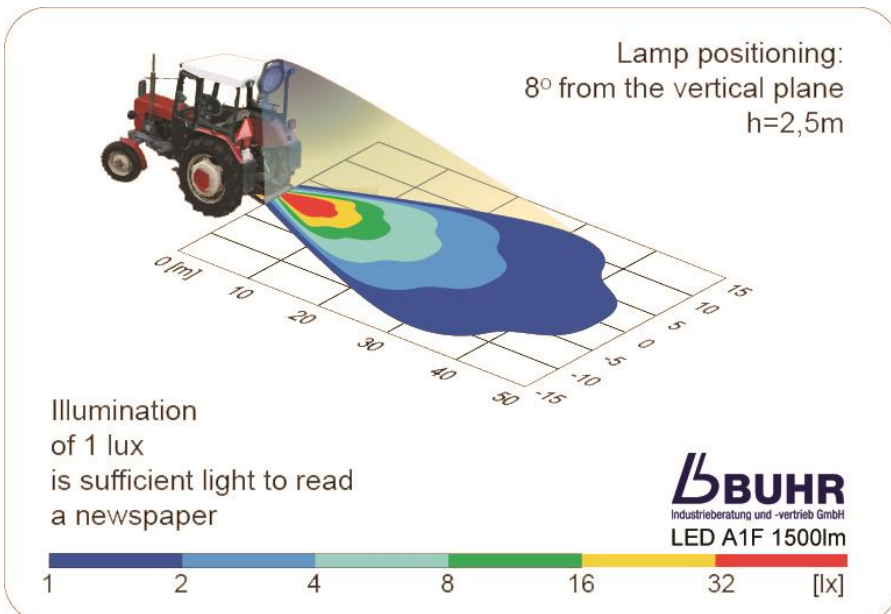

ECKIG 100x100mm

LED-A2 Streuscheibe:

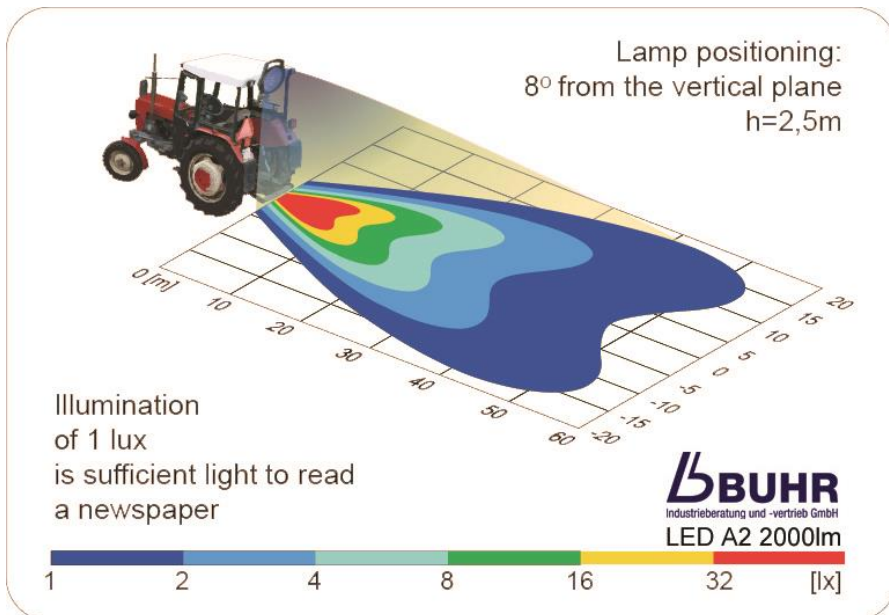

LED-A2F Free Form:

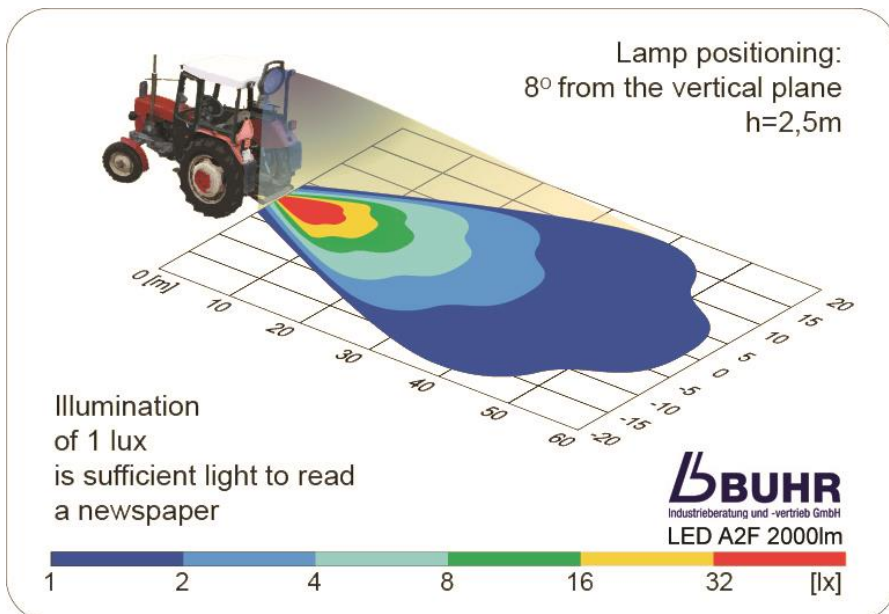

Beispiel Spotausführung LED-AS2F:

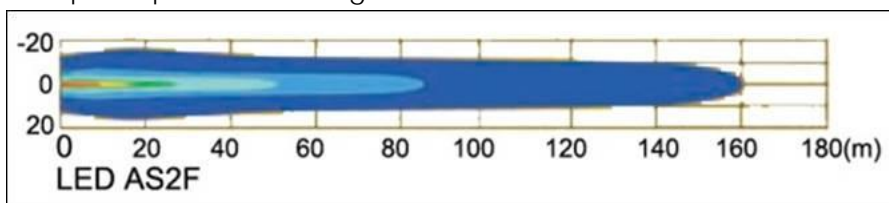

ECKIG 100x100mm

LED-A3 Streuscheibe:

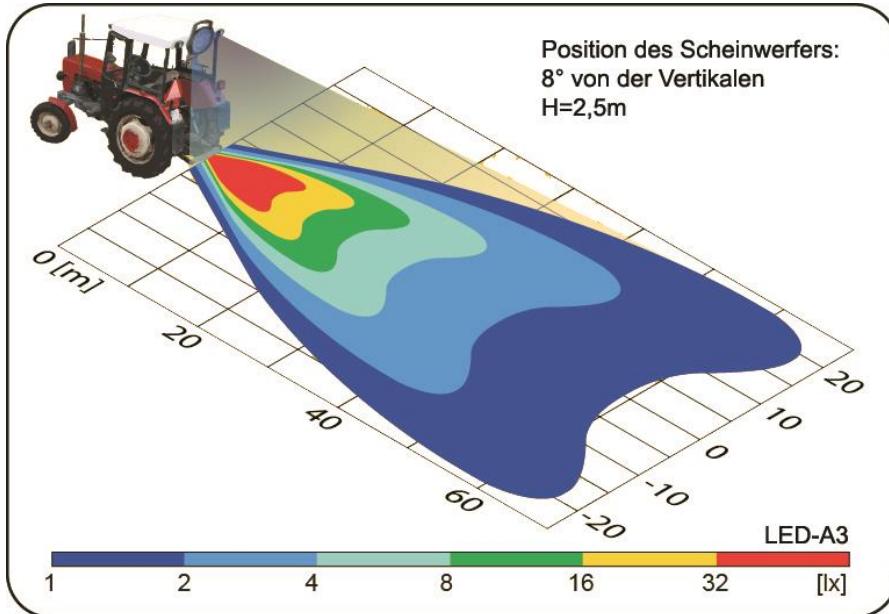

LED-A3F Free Form:

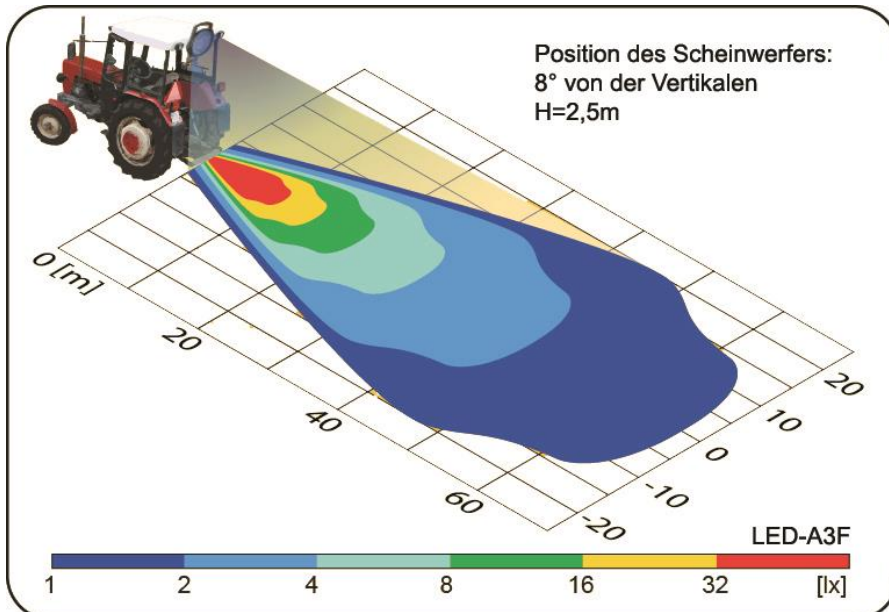

RUND 117mm

BUHR
Industrieberatung und -vertrieb GmbH



Produktgruppe	LED-A4F	LED-A5F	LED-A6F
Lichtstrom	1500lm	2000lm	2500lm
Leistungsaufnahme	24W	25W	29W
Betriebsspannung	12/24V (optional 48V)	12-24V (optional 48V)	12-24V (optional 48V)
Schutzklasse	IP68 & IP69K	IP68 & IP69K	IP68 & IP69K
Farbtemperatur	5700-7000 Kelvin	5700-7000 Kelvin	5700-7000 Kelvin

- Breitfeld- und Spot-Ausführung
- Modul mit 6 LED (Osram/Cree)
- Aluminiumgehäuse für optimale Wärmeabfuhr
- Kunststoffrahmen schwarz
- Dreh-schwenkbare Befestigung
- Montageelemente aus Inox-Stahl
- Kunststoffscheibe
- **Optionen:** Griff, Schalter, Schutzgitter, Magnetfuß
- **Anschlüsse:** Deutsch 2-Pin-Stecker, AMP-Stecker, hermetische Kabeleinführung, Anschluss für Zigarettenanzünder, kundenspezifisch

RUND 117mm

Leuchtdiagramme:

LED-A4F:

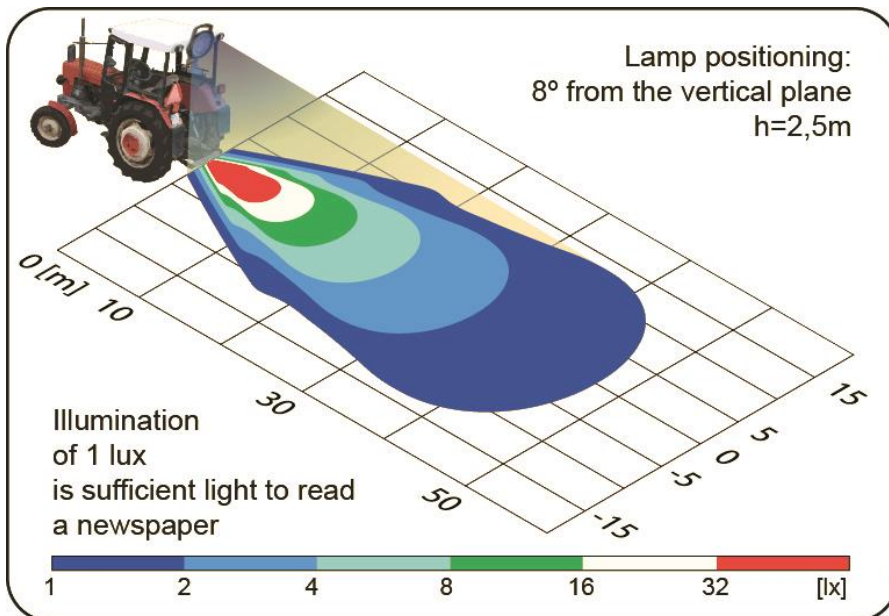

LED-AS4F (Spot):

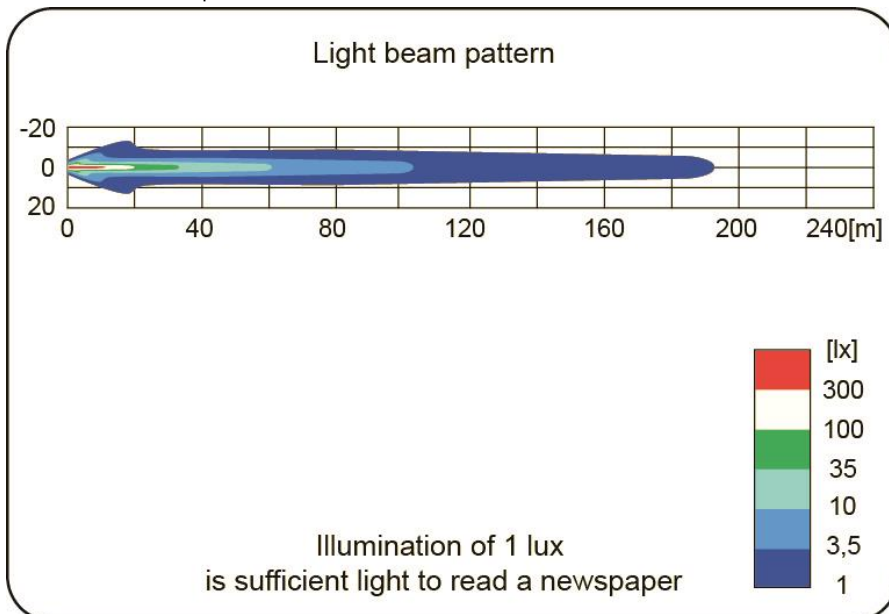

RUND 117mm

LED-A5F:

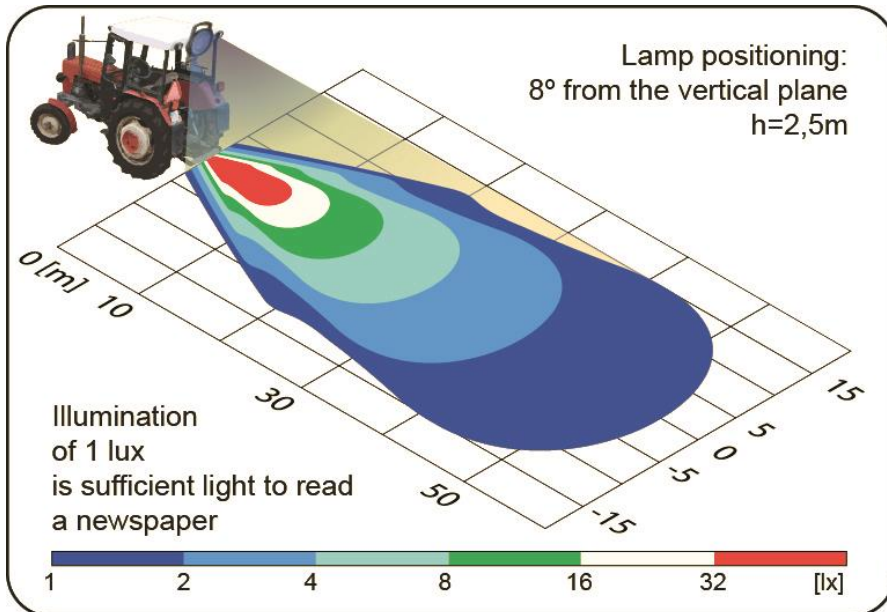

LED-AS5F (Spot):

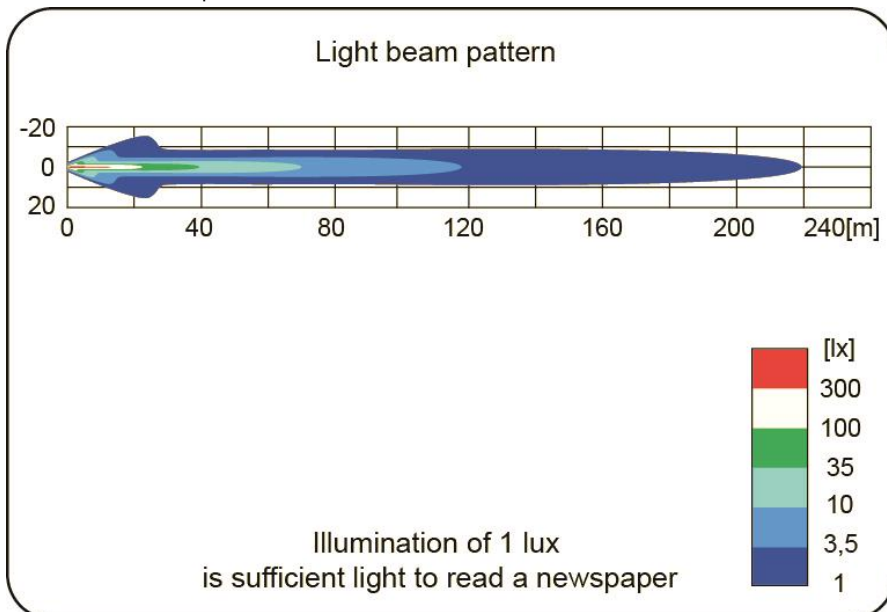

RUND 117mm

LED-A6F:

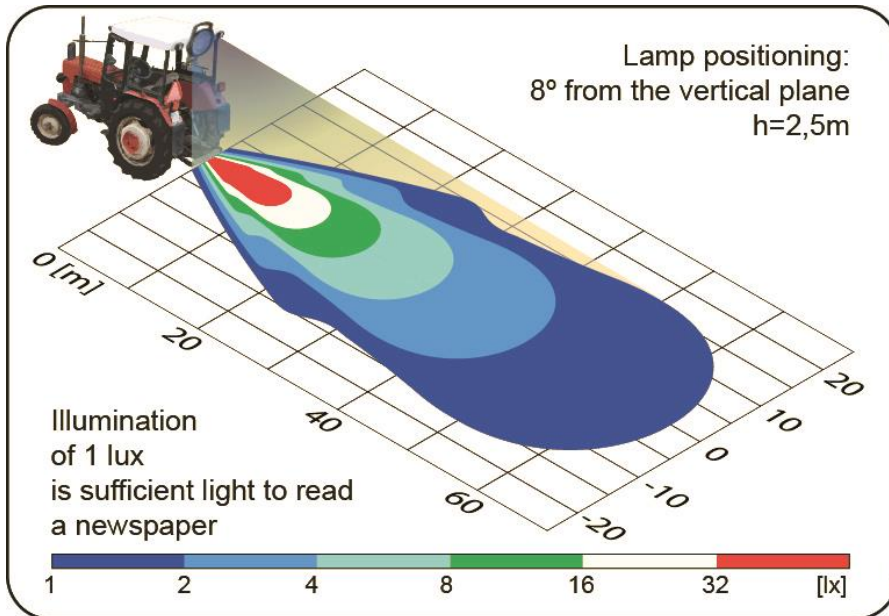

LED-AS6F (Spot):

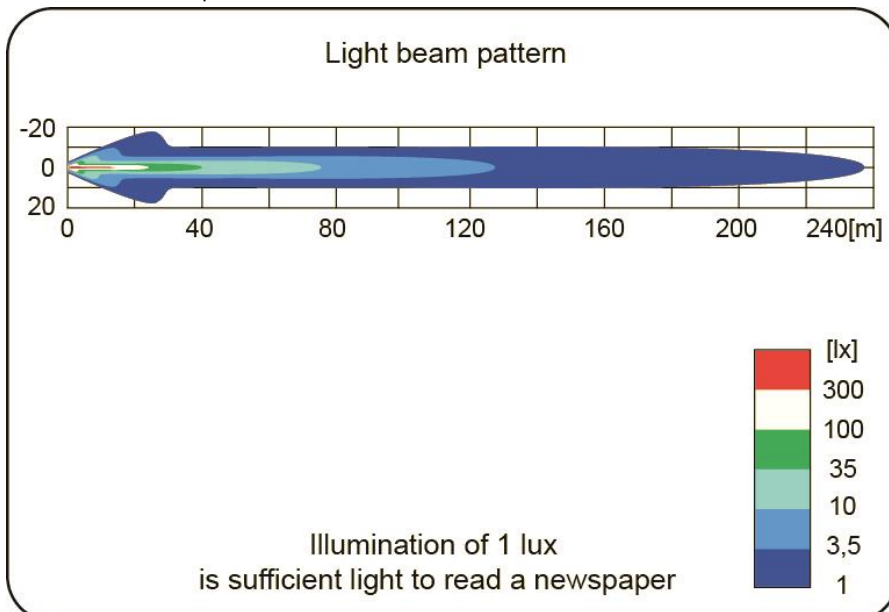

RUND 80mm/84mm



Einbau (E)/Aufbau (A) 84mm

Einbau (E) 80mm

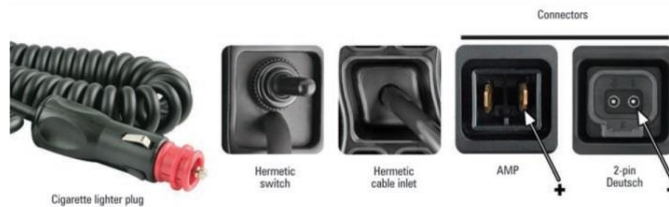

Produktgruppe	LED-A1R-80	LED-A1R-84
Lichtstrom	600lm	600lm
Leistungsaufnahme	9W	9W
Betriebsspannung	12/24V (optional 48V)	12/24V (optional 48V)
Schutzklasse	IP68 & IP69K	IP68 & IP69K
Farbtemperatur	6500 Kelvin	6500 Kelvin
Montage	Einbau (E) / Aufbau (A)	Nur Einbau (E)

- Modul mit 3 LED (Osram)
- Aluminiumgehäuse für optimale Wärmeabfuhr
- Kunststoffrahmen schwarz
- Dreh-schwenkbare Befestigung
- Montageelemente aus Inox-Stahl
- Kunststoffscheibe
- **Anschlüsse:** Deutsch 2-Pin-Stecker, AMP-Stecker, hermetische Kabeleinführung, kundenspezifisch

RUND 80mm/84mm

Maße:

Aufbau (A) 84mm

Einbau (E) 84mm

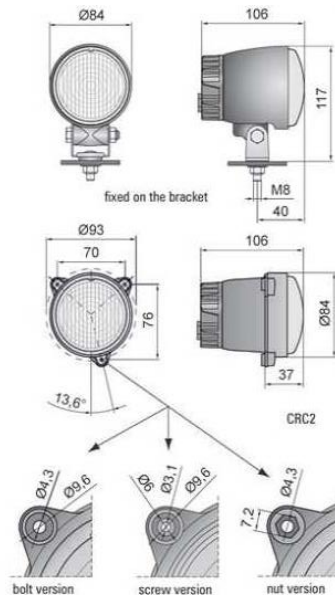

Einbau (E) 80mm

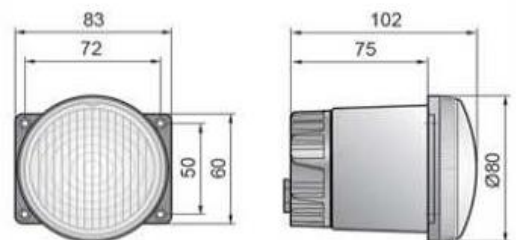

Leuchtdiagramm:

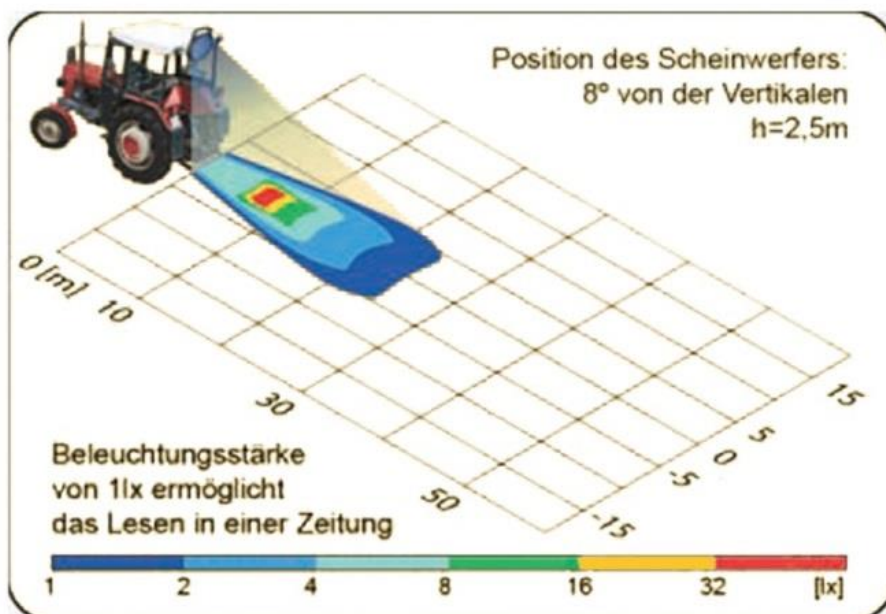

RUND 87mm

BUHR
Industrieberatung und -vertrieb GmbH

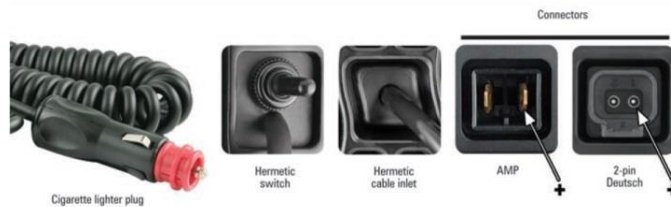

Produktgruppe	LED-A7F
Lichtstrom	1500lm
Leistungsaufnahme	18W
Betriebsspannung	12-24V
Schutzklasse	IP68 & IP69K
Farbtemperatur	5700-7000K

- Modul mit 4 LED
- Aluminiumgehäuse für optimale Wärmeabfuhr
- Kunststoffrahmen schwarz
- Dreh-schwenkbare Befestigung
- Montageelemente aus Inox-Stahl
- Kunststoffscheibe
- **Optionen:** Schalter, Magnetfuß
- **Anschlüsse:** Deutsch 2-Pin-Stecker, AMP-Stecker, hermetische Kabeleinführung, Anschluss für Zigarettenanzünder, kundenspezifisch

RUND 87mm

BUHR
Industrieberatung und -vertrieb GmbH

Maße:

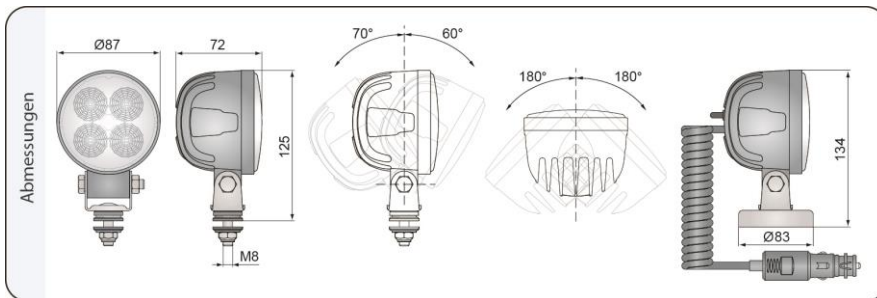

Leuchtdiagramm:

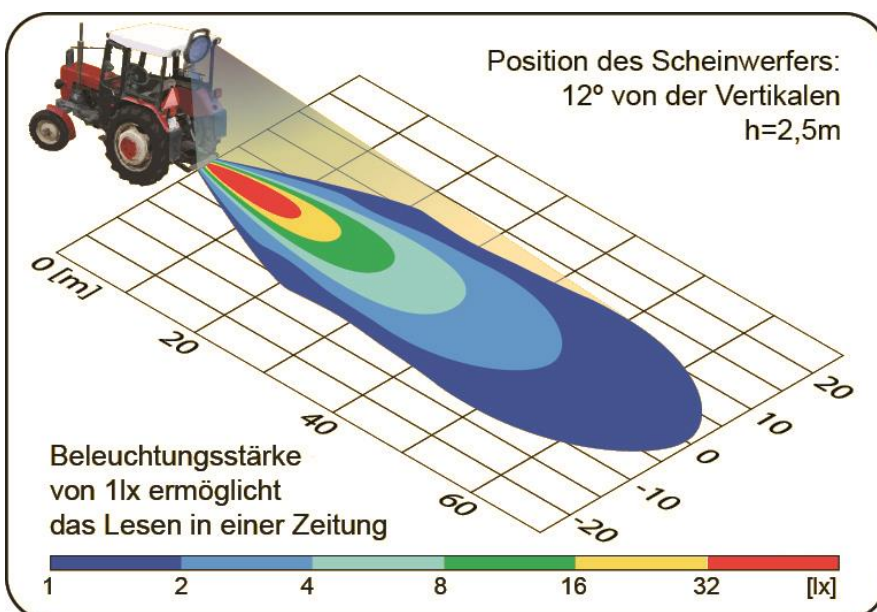

OVAL 104x120mm



Produktgruppe	LED-A8F
Lichtstrom	1500lm
Leistungsaufnahme	18W
Betriebsspannung	12-24V
Schutzklasse	IP68 & IP69K
Farbtemperatur	5700-7000K

- Modul mit 4 LED (Cree)
- Aluminiumgehäuse für optimale Wärmeabfuhr
- Kunststoffrahmen schwarz
- Für OEM: Individuelle Farbgebung des grauen Rahmens möglich
- Dreh-schwenkbare Befestigung
- Montageelemente aus Inox-Stahl
- Kunststoffscheibe
- **Optionen:** Griff, Schalter, Schutzgitter, Magnetfuß
- **Anschlüsse:** Deutsch 2-Pin-Stecker, AMP-Stecker, hermetische Kabeleinführung, Anschluss für Zigarettenanzünder, kundenspezifisch

OVAL 104x120mm

Maße:

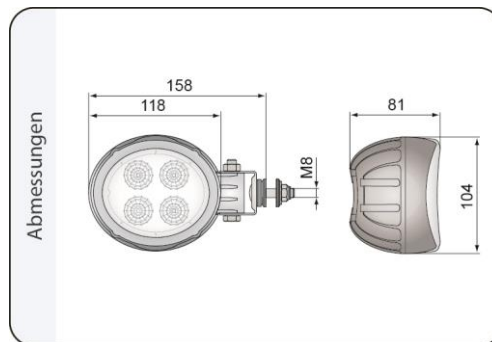
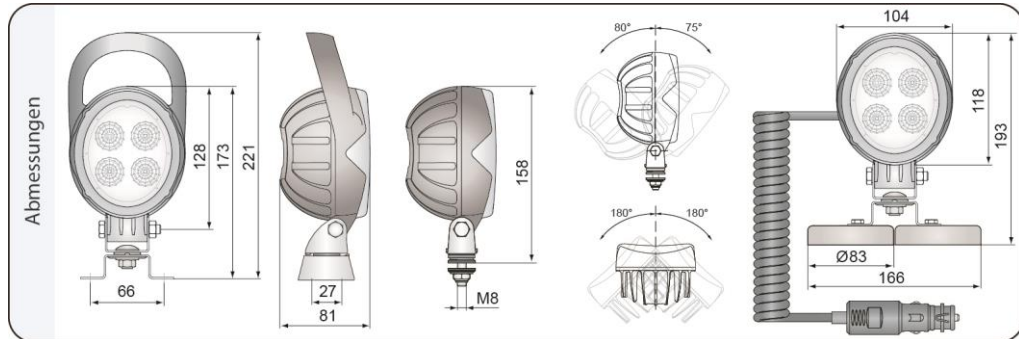

Leuchtdiagramm:

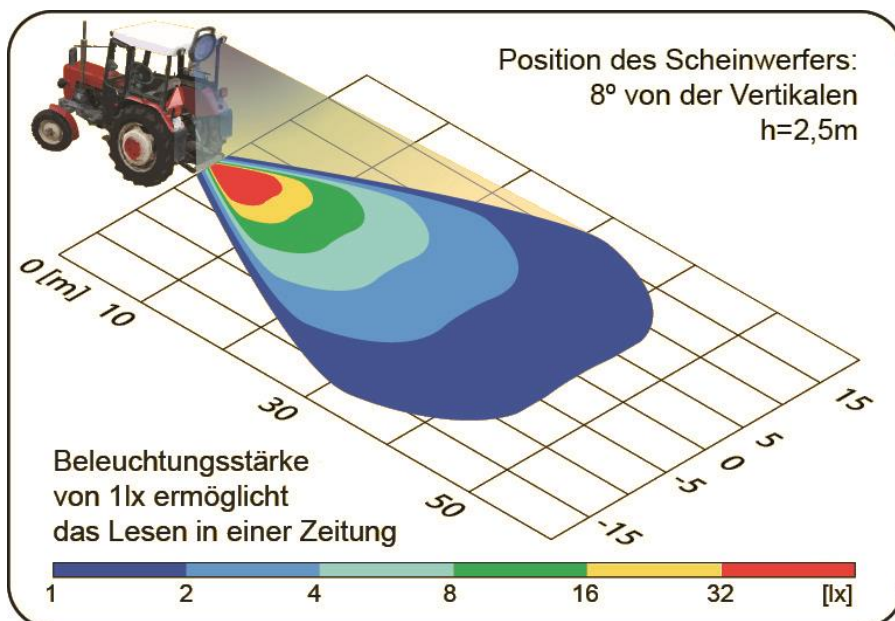

OVAL 174x85mm



Produktgruppe		
Lichtstrom	3000lm	4000lm
Leistungsaufnahme		
Betriebsspannung	12-24V (optional 48V)	12-24V (optional 48V)
Schutzklasse	IP68 & IP69K	IP68 & IP69K
Farbtemperatur	5700-7000K	5700-7000K

- Modul mit 6 LED (Osram/Cree)
- Aluminiumgehäuse für optimale Wärmeabfuhr
- Kunststoffrahmen schwarz
- Dreh-schwenkbare Befestigung
- Montageelemente aus Inox-Stahl
- Kunststoffscheibe
- **Optionen:** Griff, Schalter, Schutzgitter, Magnetfuß
- **Anschlüsse:** Deutsch 2-Pin-Stecker, AMP-Stecker, hermetische Kabeleinführung, Anschluss für Zigarettenanzünder, kundenspezifisch

RÜCKFAHR- SCHEINWERFER



Produktgruppe	LED-R3
Lichtstrom	1500lm
Leistungsaufnahme	24W
Betriebsspannung	12/24V (optional 48V)
Schutzklasse	IP68 & IP69K
Farbtemperatur	5700-7000K

- Modul mit 6 LED (Osram/Cree)
- E-Straßenzulassung
- Aluminiumgehäuse für optimale Wärmeabfuhr
- Kunststoffrahmen schwarz
- Dreh-schwenkbare Befestigung
- Montageelemente aus Inox-Stahl
- Kunststoffscheibe
- **Optionen:** Griff, Schalter, Schutzgitter, Magnetfuß
- **Anschlüsse:** Deutsch 2-Pin-Stecker, AMP-Stecker, hermetische Kabeinführung, Anschluss für Zigarettenanzünder, kundenspezifisch

RÜCKFAHR- SCHEINWERFER

Maße:

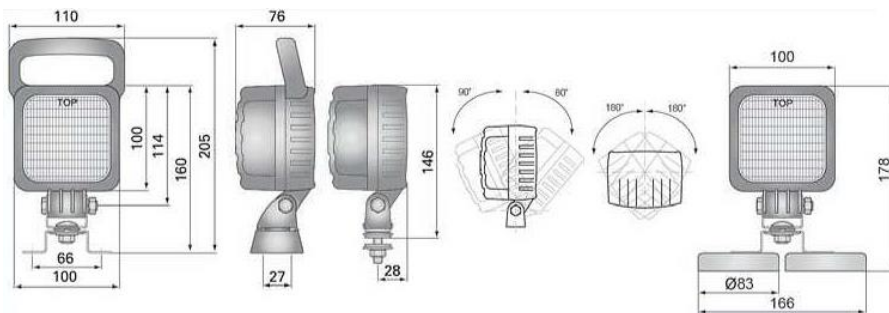

Leuchtdiagramm:

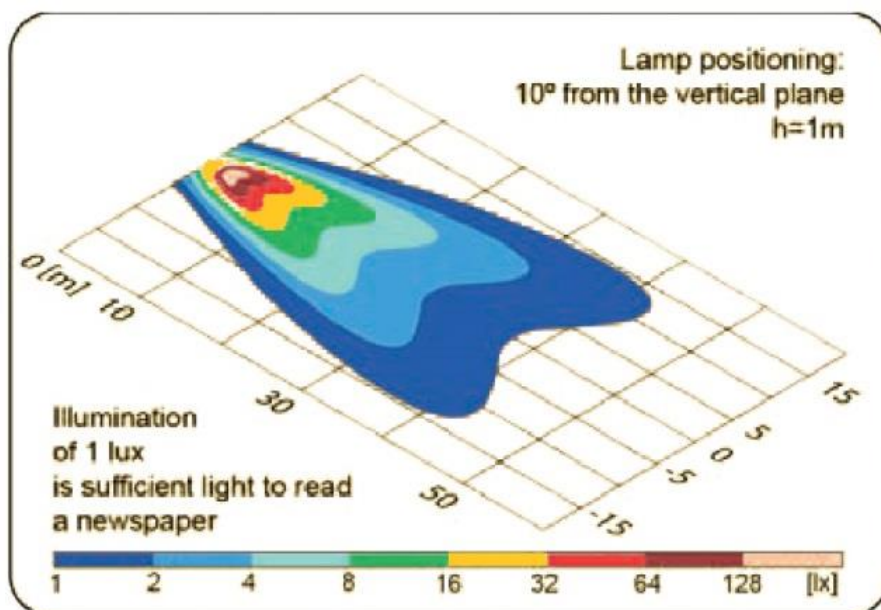

BLAUER WARNSPOT

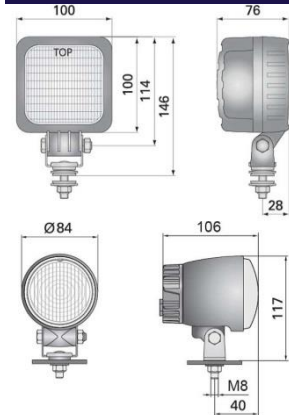

Mehr Sicherheit bei Arbeiten mit Gabelstaplern und anderen Flurförderfahrzeugen durch optische Warneinrichtung. Die LED Warnleuchte wirft einen blauen Lichtpunkt auf den Boden und warnt so Fußgänger in unübersichtlichen Arbeitsbereichen vor herannahenden Fahrzeugen. Akustische Signale werden nicht mehr benötigt.

Produktgruppe	LED-B1	LED-B1R
Maße	Eckig (100x100mm)	Rund (84mm)
Leistungsaufnahme	24W	9W
Betriebsspannung	12-24V (optional 48V)	12-24V (optional 48V)
Schutzklasse	IP68 & IP69K	IP68 & IP69K
Spotpunkte	1	3
Wellenlänge	450-465nm	468-472nm
LEDs	6 (Cree)	3 (Osram)

- Aluminiumgehäuse für optimale Wärmeabfuhr
- Kunststoffrahmen schwarz
- Dreh-schwenkbare Befestigung
- Montageelemente aus Inox-Stahl
- Kunststoffscheibe
- **Optionen:** Griff, Magnetfuß
- **Anschlüsse:** Deutsch 2-Pin-Stecker, AMP-Stecker, hermetische Kabeleinführung, Anschluss für Zigarettenanzünder, kundenspezifisch

ZUBEHÖR

- Omega Halter



- Schraubhalter

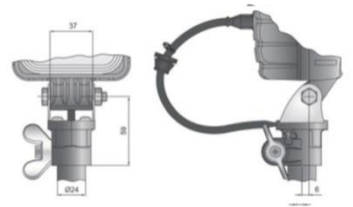

- Magnetfuß

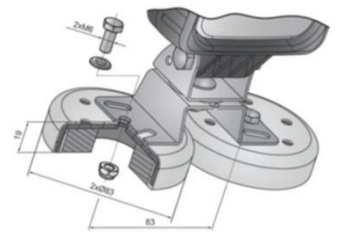

- Rohrhalter

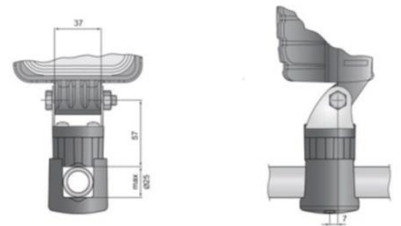

- Halter nach DIN 14640



- Nach allen Seiten verstellbarer Halter



LED ARBEITSSCHEINWERFER

BUHR
Industrieberatung und -vertrieb GmbH



Aubachstraße 71
D-56567 Neuwied
Germany

Phone: +49 (0) 2631 9590090

Fax: +49 (0) 2631 95900930

info@buhr-gmbh.de

www.buhr-gmbh.de